



MINISTERIO  
DE ECONOMÍA, INDUSTRIA  
Y COMPETITIVIDAD

DIRECCIÓN GENERAL DE INDUSTRIA Y  
DE LA PEQUEÑA Y MEDIANA EMPRESA  
SUBDIRECCIÓN GENERAL DE  
CALIDAD Y SEGURIDAD INDUSTRIAL



IA-E9-02.16823

Página /Page 1/2

COMUNICACIÓN / COMMUNICATION:

Concerniente a <sup>(1)</sup>: LA CONCESION DE HOMOLOGACIÓN  
LA EXTENSIÓN DE HOMOLOGACIÓN  
LA DENEGACIÓN DE HOMOLOGACIÓN  
LA RETIRADA DE HOMOLOGACIÓN  
EL CESE DEFINITIVO DE PRODUCCIÓN

Concerning <sup>(1)</sup>: APPROVAL GRANTED  
APPROVAL EXTENDED  
APPROVAL REFUSED  
APPROVAL WITHDRAWN  
PRODUCTION DEFINITELY DISCONTINUED

de un tipo de dispositivo catadióptrico en aplicación del Reglamento N°3.  
*of a type of retro reflecting device pursuant to Regulation No.3.*

N° de Homologación/ Approval No.: IA-E9-02.16823

Extensión N° / Extension No.:-----

1. Marca de fábrica o comercial del dispositivo / Trade name or mark of the device:  
Fristom
2. Designación del tipo de dispositivo dado por el fabricante / Manufacturer's name for the type of device:  
FT-070 B / FT-070 C / FT-070 Z
3. Nombre y dirección del fabricante / Manufacturer's name and adress:  
FRISTOM SPÓLKA Z OGRANICZONA  
ODPOWIEDZIALNOSCIA SPÓLKA KOMANDYTOWA  
UL. PRZEMYSŁOWA 5, 86-014, 85416 SICIENKO,  
SICIENKO (POLONIA)
4. En su caso, nombre y dirección del representante del fabricante / If applicable, name and address of  
manufacturer's representative:-----
5. Dispositivo presentado a homologación el /Submitted for approval on: 29/09/2017
6. Servicio técnico encargado de los ensayos de homologación / Technical service responsible for conducting  
approval test: IDIADA
7. Fecha del acta de ensayos emitida por este servicio / Date of report issued by that service: 02/10/2017
8. Número del acta de ensayos emitido por dicho servicio / Number of report issued by that service: PC17090229
9. Breve descripción / Concise description:
  - ~~Aislado~~ / forma parte de un conjunto de dispositivos <sup>(1)</sup> / ~~In isolation~~ / part of an assembly of devices <sup>(1)</sup>
  - Color de la luz emitida: blanco / rojo / amarillo auto <sup>(1)</sup> / Colour of light emitted: white / red / amber <sup>(1)</sup>

(1) Táchese lo que no proceda / Strike out what does not apply



MINISTERIO  
DE ECONOMÍA, INDUSTRIA  
Y COMPETITIVIDAD

DIRECCIÓN GENERAL DE INDUSTRIA Y  
DE LA PEQUEÑA Y MEDIANA EMPRESA  
SUBDIRECCIÓN GENERAL DE  
CALIDAD Y SEGURIDAD INDUSTRIAL



IA-E9-02.16823

Página /Page 2/2

- Montaje como parte integrante de una luz integrada en la carrocería de un vehículo: ~~sí~~-no <sup>(1)</sup> / *Installation as an integral part of a lamp which integrated into the body of a vehicle: ~~yes~~-no <sup>(1)</sup>*
  - Condiciones geométricas de instalación y variaciones relacionadas (en su caso) / *Geometrical conditions of installation and relating variations (if any):* Ver documentación suministrada por el fabricante / *See documentation supplied by the manufacturer.*
  - Solamente para instalación limitada en altura igual o inferior a 750 mm por encima del suelo. ~~(sí)~~/no <sup>(1)</sup> / *Only for limited mounting height of equal to or less than 750 mm above the ground ~~(yes)~~-no <sup>(1)</sup>*
10. Posición de la marca de homologación / *Position of the approval mark:* Ver documentación suministrada por el fabricante / *See documentation supplied by the manufacturer.*
11. Motivos de la extensión (en su caso) / *Reason(s) of extension (if applicable):* -----
12. Se concede/~~deniega~~/~~extiende~~/~~retira~~ la homologación <sup>(1)</sup> / *Approval granted ~~refused~~/~~extended~~/~~withdrawn~~ <sup>(1)</sup>*
13. Lugar / *Place:* Madrid
14. Fecha / *Date:* Ver firma electrónica / *see electronic signature*
15. Firma / *Signature:*
- EL SUBDIRECTOR GENERAL DE CALIDAD Y SEGURIDAD INDUSTRIAL  
Resolución P.D. del DIRECTOR GENERAL DE INDUSTRIA Y DE LA PYME de 25-10-2012
16. Los documentos que se citan, con el número de homologación arriba indicado, pueden ser obtenidos a petición/  
*The following documents, bearing the approval number shown above, are available on request:*
- Informe del ensayo / *Test report*
  - Documentación suministrada por el fabricante / *Documentation supplied by the manufacturer*

(1) Táchese lo que no proceda / *Strike out what does not apply*

**Manufacturer**

FRISTOM Spółka z ograniczoną odpowiedzialnością Sp.K.  
86-014 Sicienko / Polska  
ul. Przemysłowa 5  
NIP: 5542926937, KRS: 0000529238  
Tel.: +48 52 360 90 51, Fax: +48 52 327 75 41



**Draw by:** Michał Dybicz

**Date:** 22-08-2017

**sheet Nr.:** 1/3

**Component**

**FT-070 B - LED front position lamp with reflex reflector**

**light source**

LIGHT SOURCE : LED CHIP SMD chip mounted  
12 white light color LED's  
electrical parameters  
12/24V = 1/2 W  
4 sections a 3 serial connected LED

**sheet description**

general drawing / lamp functions / assembly on vehicle  
This drawing is a part of the application for approval

**Material used in manufacturing :**

- lampshade PMMA clear transparent
- bottom PC diffusive white
- PCB FR4
- 12 LED's - light color white
- potting compound epoxy resin

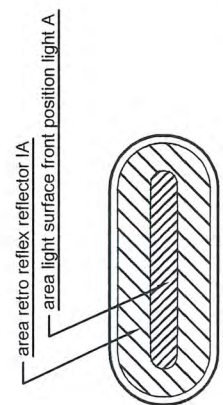
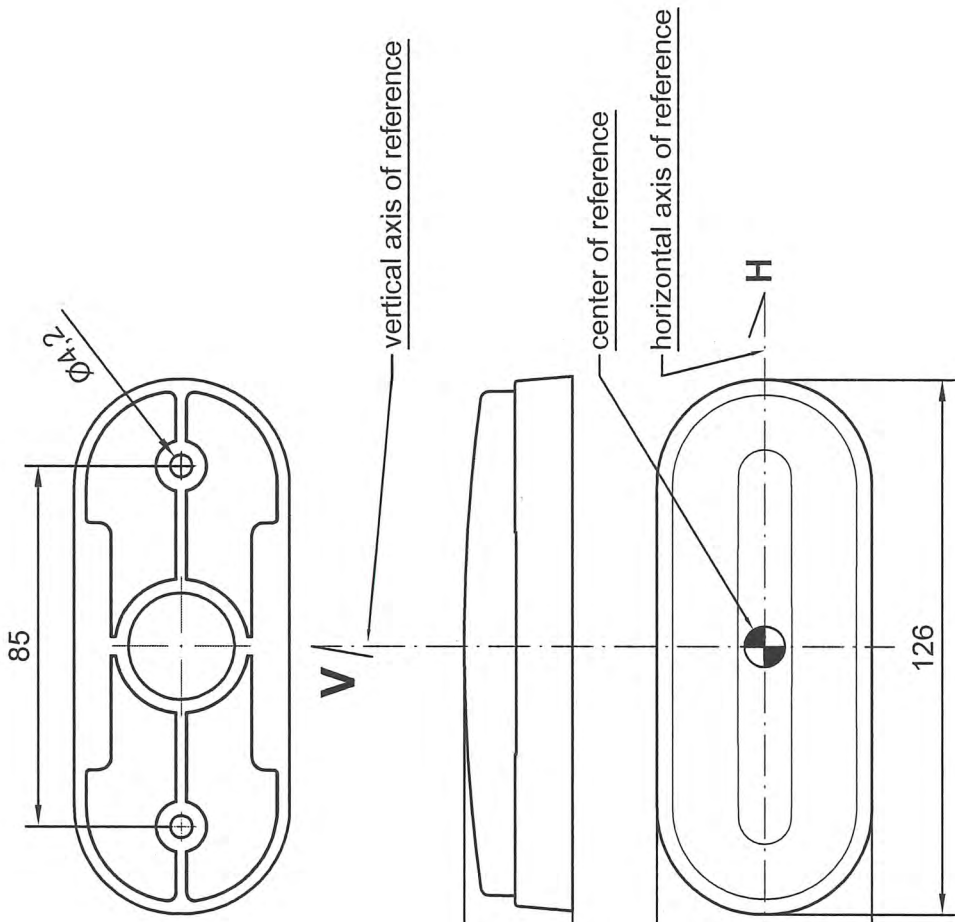
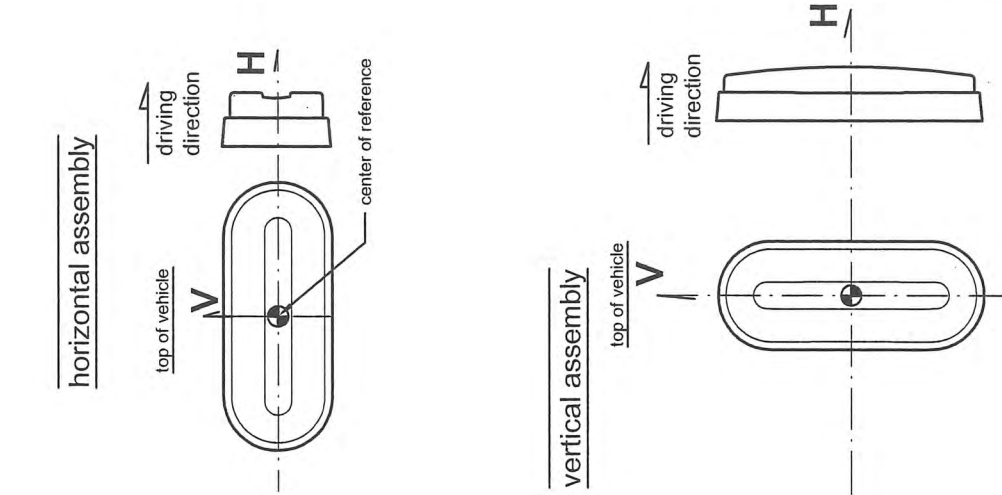

**FRISTOM**

spółka z ograniczoną odpowiedzialnością Sp.k.  
86-014 Sicienko, ul. Przemysłowa 5  
NIP: 5542926937, REGON 341640907  
reprezentowana przez FRISTOM sp. z o.o.

**PRZEMYSŁOWA** PC17090229

**Manufacturer**

FRISTOM Spółka z ograniczoną odpowiedzialnością Sp.K.  
 86-014 Sicieniko / Polska  
 ul. Przemysłowa 5  
 NIP: 5542926937, KRS: 0000529238  
 Tel.: +48 52 360 90 51, Fax: +48 52 327 75 41

**Draw by:**

Michał Dybicz

**Date:**

22-08-2017

**sheet Nr.**

2/3

**Component**

# FT-070 B - LED front position lamp with reflex reflector

**light source**

LIGHT SOURCE : LED CHIP SMD chip mounted  
 12 white light color LED's  
 electrical parameters  
 12/24V = 1/2 W  
 4 sections a 3 serial connected LED

**sheet description**

approval markings / voltage and wattage markings  
 This drawing is a part of the application for approval

**Material used in manufacturing :**

- lampshade PMMA clear transparent
- bottom PC diffusive white
- PCB FR4
- 12 LED`s - light color white
- potting compound epoxy resin

voltage and wattage marking on housing backside

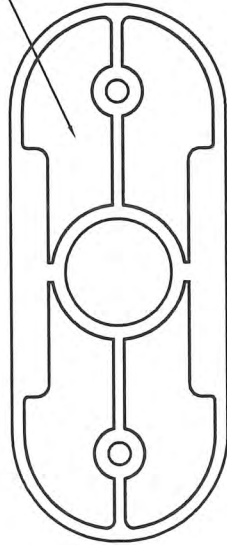

approval marking dimensions:

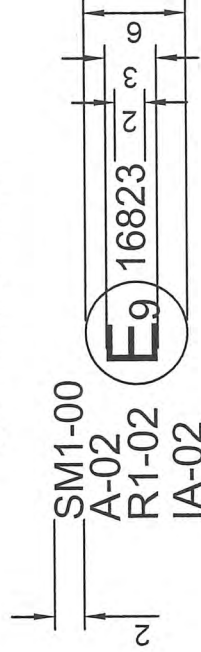

place for approval markings

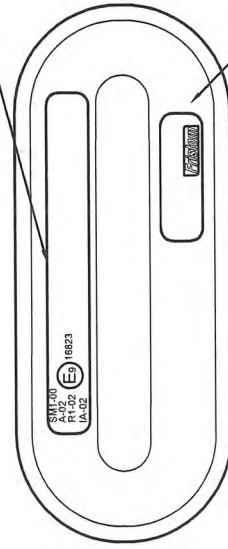

place for trade mark

**FRISTOM**

spółka z ograniczoną odpowiedzialnością Sp.k.  
 86-014 Sicieniko, ul. Przemysłowa 5  
 NIP: 5542926937, REGON 341640907  
 reprezentowana przez FRISTOM sp. z o.o.

**IDIADA** PC17090229



**Manufacturer**

FRISTOM Spółka z ograniczoną odpowiedzialnością Sp.K.  
86-014 Sienkowo / Polska  
ul. Przemysłowa 5  
NIP: 5542926937, KRS: 0000529238  
Tel.: +48 52 360 90 51, Fax: +48 52 327 75 41



**Draw by:**

Michał Dybicz

**Date:**

22-08-2017

**sheet Nr.**

1/3

**Component**

**FT-070 C - LED rear position lamp with reflex reflector**

**light source**

LIGHT SOURCE : LED CHIP SMD chip mounted  
12 red light color LED's  
electrical parameters  
12/24V = 1/2 W  
4 sections a 3 serial connected LED

**sheet description**

general drawing / lamp functions / assembly on vehicle  
This drawing is a part of the application for approval

**Material used in manufacturing :**

- lampshade PMMA red transparent
- bottom PC diffusive white
- PCB FR4
- 12 LED`s - light color red
- potting compound epoxy resin

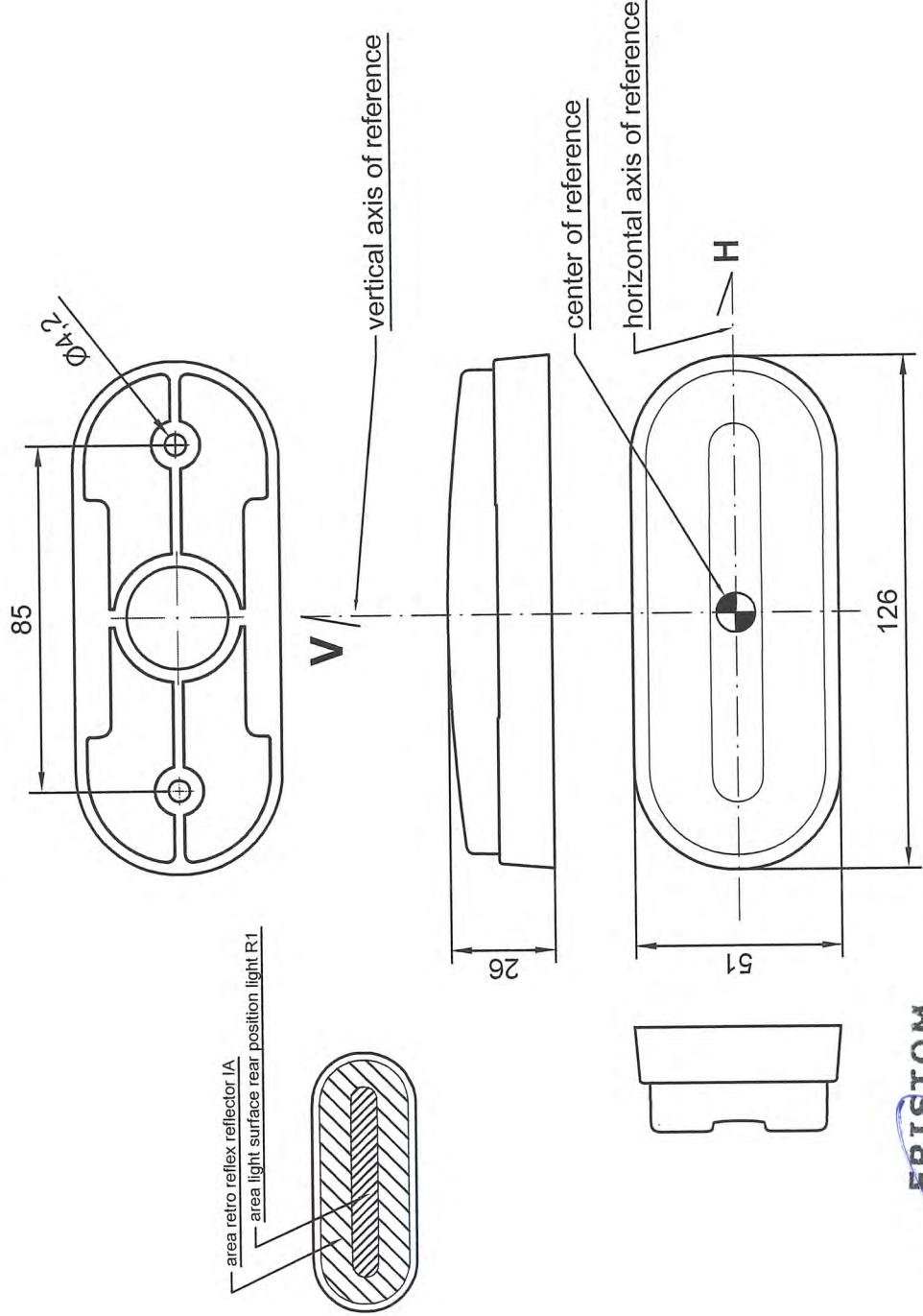

**horizontal assembly**

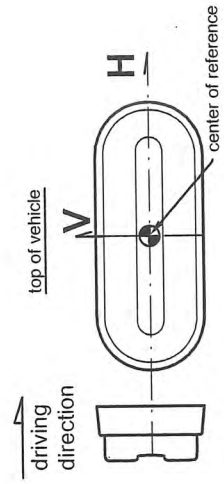

**vertical assembly**

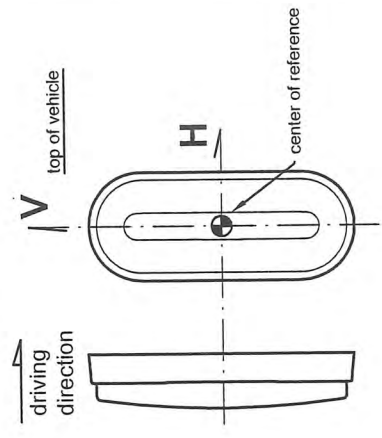

**FRISTOM**  
spółka z ograniczoną odpowiedzialnością Sp.k.  
86-014 Sienkowo, ul. Przemysłowa 5  
NIP: 5542926937, REGON 341640907  
reprezentowana przez **ABIDADA** FRISTOM sp. z o.o. 17090229

**Manufacturer**

FRISTOM Spółka z ograniczoną odpowiedzialnością Sp.K.  
86-014 Sicienka / Polska  
ul. Przemysłowa 5  
NIP: 5542926937, KRS: 0000529238  
Tel.: +48 52 360 90 51, Fax: +48 52 327 75 41



**Draw by:**  
Michał Dybicz

**Date:**  
22-08-2017

**sheet Nr.**  
2/3

**Component**

**FT-070 C - LED rear position lamp with reflex reflector**

**light source**

LIGHT SOURCE : LED CHIP SMD chip mounted  
12 red light color LED's  
electrical parameters  
12/24V = 1/2 W  
4 sections a 3 serial connected LED

**sheet description**

approval markings / voltage and wattage markings  
This drawing is a part of the application for approval

**Material used in manufacturing :**

- lampshade PMMA red transparent
- bottom PC diffusive white
- PCB FR4
- 12 LED's - light color red
- potting compound epoxy resin

voltage and wattage marking on housing backside

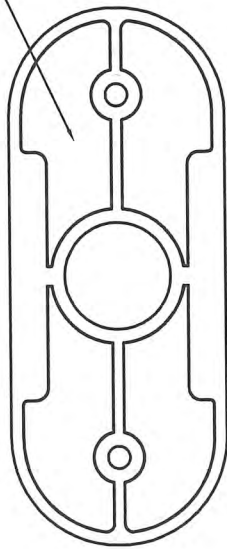

approval marking dimensions:

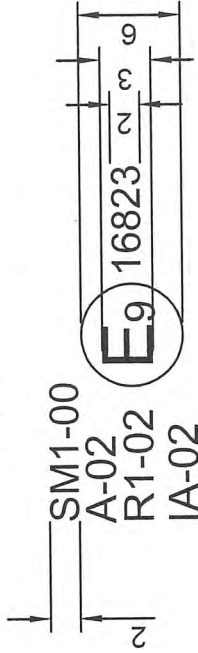

place for approval markings

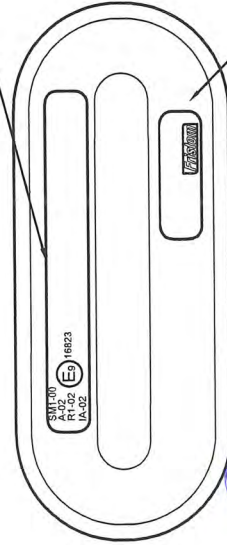

place for trade mark

**FRISTOM**

spółka z ograniczoną odpowiedzialnością Sp.k.  
86-014 Sicienka, ul. Przemysłowa 5  
NIP: 5542926937, REGON 341640907  
reprezentowana przez FRISTOM sp. z o.o.



**Manufacturer**

FRISTOM Spółka z ograniczoną odpowiedzialnością Sp.k.  
86-014 Sicienka / Polska  
ul. Przemysłowa 5  
NIP: 5542926937, KRS: 0000529238  
Tel.: +48 52 360 90 51, Fax: +48 52 327 75 41



**Draw by:** Michal Dybicz

**Date:** 22-08-2017

**sheet Nr.:** 1/3

**Component**

**FT-070 Z - LED side marking lamp with reflex reflector**

**light source**

LIGHT SOURCE : LED CHIP SMD chip mounted  
12 amber light color LED s  
electrical parameters  
12/24V = 1/2 W  
4 sections a 3 serial connected LED

**sheet description**

general drawing / lamp functions / assembly on vehicle  
This drawing is a part of the application for approval

**Material used in manufacturing :**

- lampshade PMMA amber transparent
- bottom PC diffusive white
- PCB FR4
- 12 LED`s - light color amber
- potting compound epoxy resin

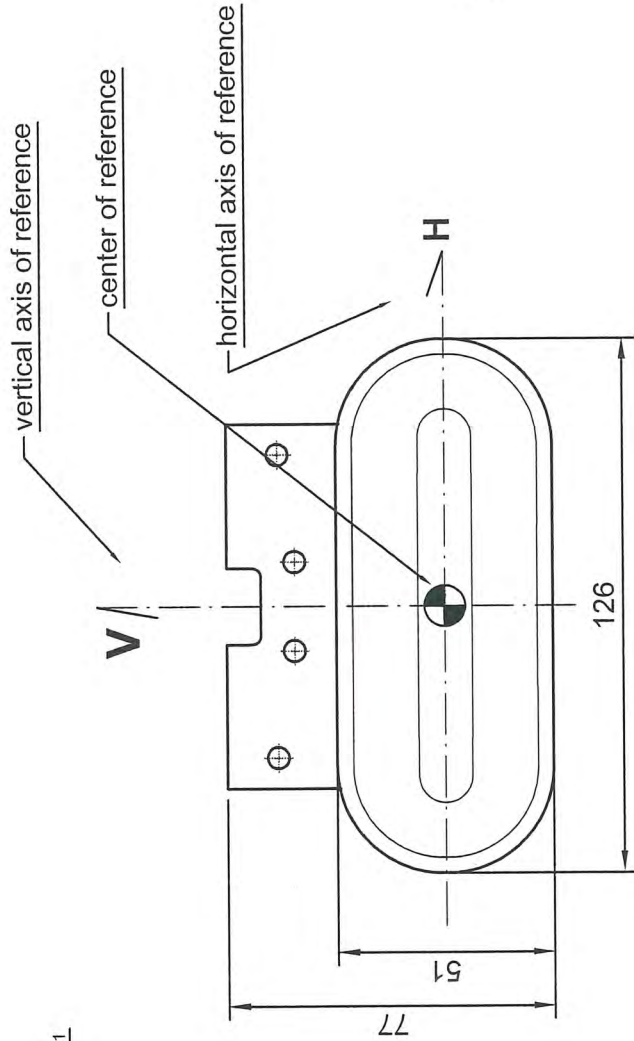
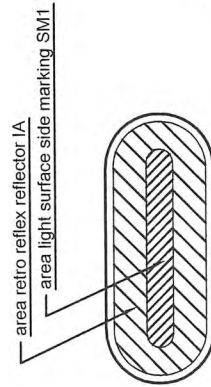

horizontal assembly only

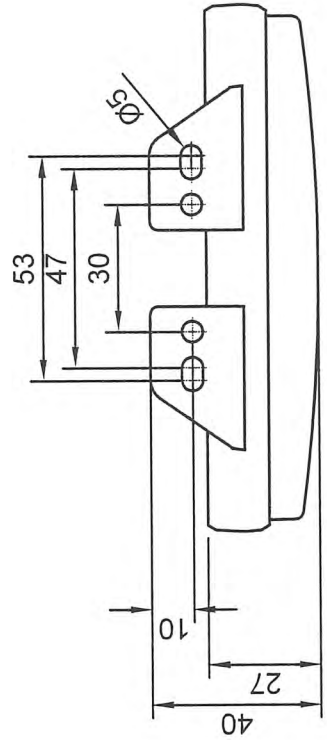
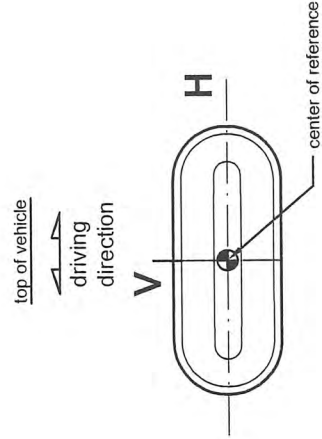

**FRISTOM**

spółka z ograniczoną odpowiedzialnością Sp.k.  
86-014 Sicienka, ul. Przemysłowa 5  
NIP: 5542926937, REGON 341640907  
reprezentowana przez **PRIDIA** sp. z o.o.

PC17090229



**Manufacturer**

FRISTOM Spółka z ograniczoną odpowiedzialnością Sp.K.  
86-014 Sicienکو / Polska  
ul. Przemysłowa 5  
NIP: 5542926937, KRS: 0000529238  
Tel.: +48 52 360 90 51, Fax: +48 52 327 75 41



**Draw by:**

Michał Dybicz

**Date:**

22-08-2017

**sheet Nr.**

2/3

**Component**

**FT-070 Z - LED side marking lamp with reflex reflector**

**light source**

LIGHT SOURCE : LED CHIP SMD chip mounted  
12 amber light color LED's  
electrical parameters  
12/24V = 1/2 W  
4 sections a 3 serial connected LED

**sheet description**

approval markings / voltage and wattage markings  
This drawing is a part of the application for approval

**Material used in manufacturing :**

- lampshade PMMA amber transparent
- bottom PC diffusive white
- PCB FR4
- 12 LED's - light color amber
- potting compound epoxy resin

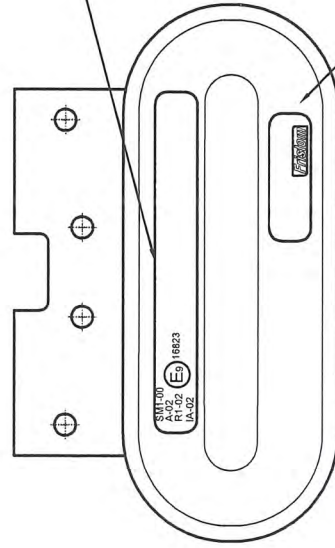
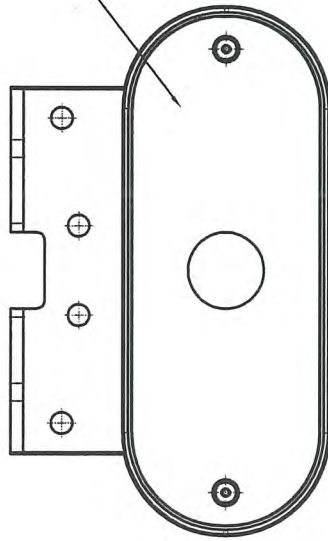

approval marking dimensions:

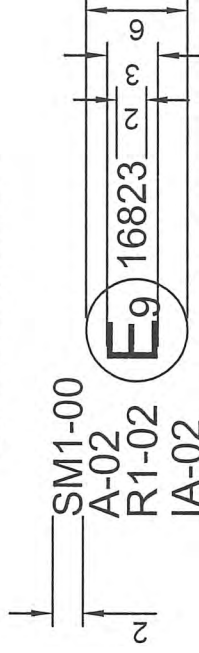

**FRISTOM**

spółka z ograniczoną odpowiedzialnością Sp.k.  
86-014 Sicienکو, ul. Przemysłowa 5  
NIP: 5542926937, REGON 344640907  
reprezentowane przez FRISTOM Sp. z o.o.

PC17090229